

SWAS-SC/SKSC 脱落防止ワッシャ/専用工具

SUS ステンレス

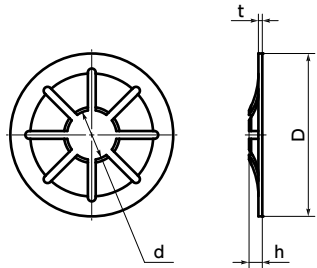

● 材質・仕上げ

本体	SWAS-SC SUS304*1
----	---------------------



*1: SWAS-5-SC SWAS-6-SC SWAS-8-SC はSUS302です。

⚠ 使用上の注意

- SWAS-SC は一度ねじに取り付けると簡単に取りはずしできません。
- 取りはずす場合は、SWAS-SC もしくはねじを切断する必要があります。取り付けの際はご注意ください。
- SWAS-SC がカバーに押さえつけられた状態でねじをゆるめると SWAS-SC が外れる場合があります。

- 市販のねじに組みつけるだけで、ねじの脱落・紛失を防止します。
- ワッシャの爪がしっかりとねじ山に引っかかり、取り付け後はねじから簡単に抜け落ちません。
- 取り付け・取りはずしが頻繁な保護カバーや点検用カバーの固定用ボルトに。
- CEマーキングの対応に。➡ P.xxxx
- 専用工具 SKSC をご使用いただくことで、取り付けを容易にできます。

● 用途

ねじの脱落・紛失防止/CEマーキング対応
工作機械/食品機械/電気・電子機器

単位:mm

品番	呼び	D	d	t	h	専用工具	質量 (g)	1袋入り数
SWAS-3-SC	3	8	2.6	0.3	0.9	SKSC-345	0.087	100
SWAS-4-SC	4	10	3.4	0.3	0.9	SKSC-345	0.14	100
SWAS-5-SC	5	12.7	3.9	0.3	1.1	SKSC-345	0.25	100
SWAS-6-SC	6	15.7	4.7	0.4	1.4	SKSC-68	0.47	100
SWAS-8-SC	8	21.6	6.8	0.4	1.9	SKSC-68	0.94	100
SWAS-10-SC	10	22	8.7	0.4	1.7	SKSC-1012	0.9	100
SWAS-12-SC	12	26	10.5	0.4	1.8	SKSC-1012	1.3	100

● 1袋入り数未満でご注文の場合は、別途手数料を申し受けます。詳しくはバラ売りサービスをご確認ください。

● 使用例

カバーに取りつけたねじをフレームからはずしたとき、ねじが抜け落ちることがありません。

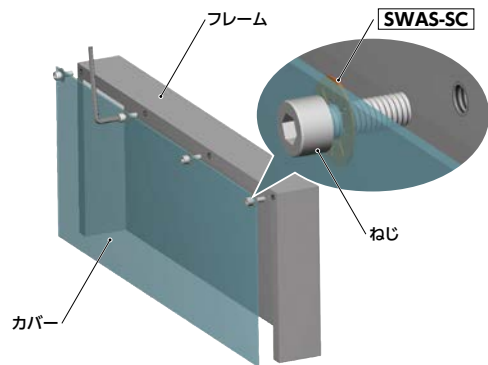

● 品番指定 ※価格・納期はNBKウェブサイトをご覧ください。

SWAS-5-SC 脱落防止ワッシャ



SKSC-345 専用工具



● 取り付け例

カバーにねじを通し、反対側から SWAS-SC をねじ部に圧入してください。このとき SWAS-SC の爪が出ている側をフレーム側にしてください。

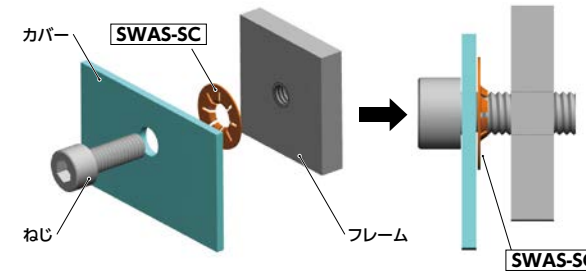

フレーム側のめねじの面取りは

表1 を参照してください。



表1

単位:mm

品番	C
SWAS-3-SC	1.5 - 2
SWAS-4-SC	1.5 - 2
SWAS-5-SC	1.5 - 2
SWAS-6-SC	1.5 - 2
SWAS-8-SC	1.5 - 2
SWAS-10-SC	2 - 2.5
SWAS-12-SC	2 - 2.5

● SKSC 専用工具

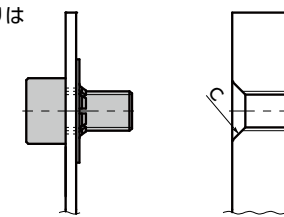
SKSC-345
SKSC-68

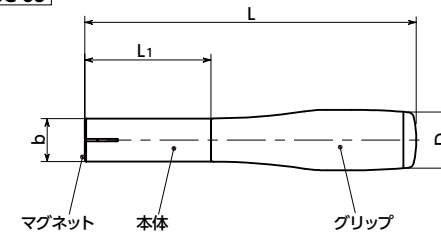

SKSC-1012

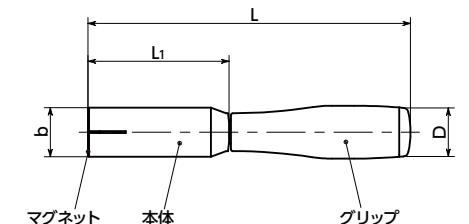

単位:mm

品番	b	D	L	L1	質量 (g)
SKSC-345	13	19	110	45	41
SKSC-68	17	24	130	50	77
SKSC-1012	26	28	170	73	169

● 材質・仕上げ

本体	SKSC A2017 アルマイト処理
グリップ	ナイロン6(黒)
マグネット	ネオジウム ニッケルメッキ



● 取り付け方法

SWAS-SC の爪が出ている側を SKSC 先端のマグネットに吸着させてください。カバーにねじを通し、SKSC に差し込んで SWAS-SC をねじ部に圧入してください。

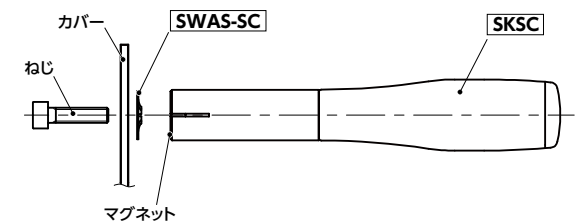

1 バラ売り ➡ P.xxxx	2 クリーン洗浄・クリーン梱包 ➡ P.xxxx	3 ねじカット ➡ P.xxxx	4 ゆるみ止め ➡ P.xxxx	5 脱落防止加工 ➡ P.xxxx
対応可・別料金	対応可・別料金	対応不可	対応不可	対応不可